



ЕВРОПЕЙСКИ СЪЮЗ
ЕВРОПЕЙСКИ ФОНД ЗА
РЕГИОНАЛНО РАЗВИТИЕ
Инвестираме във вашето бъдеще

ОПЕРАТИВНА ПРОГРАМА
„ОКОЛНА СРЕДА 2007 - 2013 г.”
www.ope.moew.government.bg



Решения за
по-добър живот

Проект №DIR-5112122-3-68 „Изграждане на регионалната система за управление на
отпадъците в регион Левски (Никопол)”
Договор за безвъзмездна финансова помощ №DIR-5112122-C006 от 22.08.2012 г.

ДОГОВОР

№ 239 / 01.07. 2015 г.

1. ОБЩИНА НИКОПОЛ, със седалище и адрес на управление в гр. Никопол-5940, ул. „Александър Стамболийски” №5, ЕИК: 000413885, Инд.№ по ЗДДС: BG000413885, представлявана от Емил Бебенов - кмет на общината, и Елия Ангелова – гл. счетоводител на общината, от една страна, наричана за краткост **ВЪЗЛОЖИТЕЛ**,

И

2. „СОРИКО“ ООД, със седалище и адрес на управление: гр. Нова Загора ул. „Патриарх Евтимий“ №89, с БУЛСТАТ:119630779, идентификационен номер по ДДС №BG119630779 представлявано от Ирена Минкова Минчева – представляващ и управляващ дружеството, с ЕГН: _____ и лична карта № _____ изд. на _____ от МВР – гр. Сливен, от друга страна, наричана за краткост **ИЗПЪЛНИТЕЛ**, на основание чл. 74, ал. 1 и във връзка с чл. 41, ал. 1 и ал.2 от Закона за обществените поръчки /ЗОП/ и в изпълнение на Решение №124/28.04.2015 г. на кмета на Община Никопол за определяне на изпълнител в процедура за възлагане на обществена поръчка за „ДОСТАВКА” чрез открита процедура, с предмет: „Доставка на оборудване за “зелени” отпадъци по Обособена позиция №1: Доставка на контейнери за събиране на “зелени” отпадъци, с финансиране по проект "Изграждане на регионална система за управление на отпадъците в Регион Левски(Никопол), финансиран по Оперативна програма „Околна среда 2007-2013 г.”, Приоритетна ос 2 „Подобряване инфраструктурата за третиране на отпадъци”“ по проект: „Изграждане на регионалната система за управление на отпадъците в регион Левски(Никопол), открита с Решение №67/06.03.2015 г. на кмета на Община Никопол, което заедно с одобреното с него обявление за обществената поръчка е вписано с уникален номер в Регистъра на обществените поръчки 00402-2015-0001, се сключи настоящият договор, с който страните се споразумяха за следното:

І. ПРЕДМЕТ НА ДОГОВОРА

Чл.1. (1). **ВЪЗЛОЖИТЕЛЯТ** възлага, а **ИЗПЪЛНИТЕЛЯТ** приема на възмездна основа, при условията на този договор и съгласно техническата спецификация на **ВЪЗЛОЖИТЕЛЯ**, техническата и ценовата оферта на **ИЗПЪЛНИТЕЛЯ** – Приложения



НАЦИОНАЛНА
СТРАТЕГИЧЕСКА
РЕФЕРЕНТНА РАМКА
2007 – 2013

„Проектът се финансира от Европейският фонд за регионално развитие
и от държавния бюджет на Република България, чрез Оперативна програма
„Околна среда 2007-2013 г.”



МИНИСТЕРСТВО НА ОКОЛНАТА
СРЕДА И ВОДНИТЕ



ЕВРОПЕЙСКИ СЪЮЗ
ЕВРОПЕЙСКИ ФОНД ЗА
РЕГИОНАЛНО РАЗВИТИЕ
Инвестираме във вашето бъдеще

ОПЕРАТИВНА ПРОГРАМА
„ОКОЛНА СРЕДА 2007 - 2013 г.”
www.ope.moew.government.bg



Решения за
по-добър живот

1, 2 и 3, които стават неразделна част от настоящия договор, да извърши следното:
„Доставка на оборудване за “зелени” отпадъци по Обособена позиция №1: Доставка на контейнери за събиране на “зелени” отпадъци, с финансиране по проект “Изграждане на регионална система за управление на отпадъците в Регион Левски (Никопол), финансиран по Оперативна програма „Околна среда 2007-2013 г.”, Приоритетна ос 2 „Подобряване инфраструктурата за третиране на отпадъци”.

(2) Резултатите от изпълнението на предмета на договора се приемат с двустранно подписани от страните приемо-предавателен/и протокол/и.

(3) В случай на констатирани от община Никопол забележки по извършената по договора, доставка от страна на Изпълнителя, същият е длъжен да ги коригира в 15 (петнадесет) дневен срок, считано от датата на получаване на становище със забележките.

II. ЦЕНА И НАЧИН НА ПЛАЩАНЕ

Чл. 2. ВЪЗЛОЖИТЕЛЯТ ще заплати на **ИЗПЪЛНИТЕЛЯ** възнаграждение в размер на **62 853,00 лв. (шестдесет и две хиляди осемстотин петдесет и три лева и нула стотинки без ДДС или 75 423,60 лв. (седемдесет и пет хиляди четиристотин двадесет и три лева и шестдесет стотинки) с ДДС**, както следва:

1. Авансово плащане – до 30% (тридесет процента) от сумата по чл. 2 с ДДС по съответната сметка на **ИЗПЪЛНИТЕЛЯ** в срок до 15 (петнадесет) работни дни, считано от датата на сключване на настоящия договор и след представяне от страна на **ИЗПЪЛНИТЕЛЯ** на гаранция за изплатения аванс под формата на банкова гаранция или запис на заповед.

а). Възложителят пристъпва към усвояване/реализиране на гаранцията за авансово плащане (в зависимост от вида, в който е представена), в случай че договорът е бил прекратен по каквато и да е причина и изпълнителят не е извършил никаква работа по договора или извършената и приета работа е на стойност по-малка от стойността на изплатения аванс. В последния случай усвояването/реализирането на представената гаранция за авансово плащане е до размера на неусвоения аванс. В случай че избраният изпълнител доброволно е изплатил обратно на Възложителя дължимата сума по авансовото плащане при негово поискване, мотивирано от гореописаните условия, Възложителят не пристъпва към усвояване/реализиране на гаранцията за авансово плащане, а оригиналът на същата се връща на Изпълнителя в срок до 10 работни дни след постъпване на дължимата сума по сметката на Възложителя.

б). Оригиналът на банкова гаранция за авансово плащане/запис на заповед се връща на изпълнителя след като той е извършил работа, равностойна на аванса и срещу подписан двустранен протокол за приемане на работата на изпълнителя и съответно издадена фактура за стойността на извършената работа в срок до 10 работни дни от подписване на протокола.

2. Окончателно плащане – остатък от сумата по чл. 2, ал. 1 от Договора, по съответната сметка на **ИЗПЪЛНИТЕЛЯ**, в срок до 30 (тридесет) календарни дни след датата на подписване на приемо-предавателен протокол за окончателно приемане на изпълнението



ЕВРОПЕЙСКИ СЪЮЗ
ЕВРОПЕЙСКИ ФОНД ЗА
РЕГИОНАЛНО РАЗВИТИЕ
Инвестираме във вашето бъдеще

ОПЕРАТИВНА ПРОГРАМА
„ОКОЛНА СРЕДА 2007 - 2013 г.”
www.ope.moew.government.bg

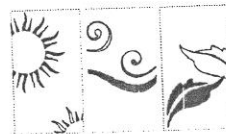

Решения за
по-добър живот

на предмета на договора от **ИЗПЪЛНИТЕЛЯ** и представена оригинална фактура от **ИЗПЪЛНИТЕЛЯ**.
Чл. 3. Плащането по чл. 2, се извършват по следната банкова сметка на **ИЗПЪЛНИТЕЛЯ**:

ИМЕ НА ТИТУЛЯРА НА СМЕТКАТА: „СОРИКО” ООД
ИМЕ НА БАНКАТА:
IBAN: I
BIC:

III. СРОК НА ИЗПЪЛНЕНИЕ

Чл. 4. Настоящият договор влиза в сила от датата на подписването му от двете страни, със срок на изпълнение от 7 (седем) календарни дни, считано от датата на получаване на възлагателно писмо за извършване на доставка и се счита за изпълнен при наличието на следните условия:

1. Доставени от **ИЗПЪЛНИТЕЛЯ** на **ВЪЗЛОЖИТЕЛЯ**, в рамките на срока по договора, на съответните мобилни оборудвания съгласно чл. 1, ал. 1 в срока по чл. 7, т. 1 от настоящия договор.
2. Двустранно подписан приемо-предавателен протокол, с който доставката се приема от **ВЪЗЛОЖИТЕЛЯ** без забележки.
3. Изплатено в пълен размер, възнаграждение на **ИЗПЪЛНИТЕЛЯ**, съгласно условията на чл. 2 от настоящия договор.

IV. ПРАВА И ЗАДЪЛЖЕНИЯ НА СТРАНИТЕ

Чл. 5. **ВЪЗЛОЖИТЕЛЯТ** се задължава:

1. Да заплати на **ИЗПЪЛНИТЕЛЯ** дължимото му по настоящия договор възнаграждение в указания срок;
2. Да предостави на разположение на **ИЗПЪЛНИТЕЛЯ** всички документи и данни необходими за изпълнение на предмета на настоящия договор;
3. Да осигурява необходимото административно съдействие за изпълнение на настоящия договор;
4. Да уведоми писмено **ИЗПЪЛНИТЕЛЯ** в предвидените в този договор случаи.
5. Да уведомява писмено **ИЗПЪЛНИТЕЛЯ** при възникване на непредвидени обстоятелства, които могат да доведат до спиране на изпълнението на възложената работа, в срок до 3 (три) календарни дни от датата на узнаване.
6. При поискване от **ИЗПЪЛНИТЕЛЯ** да уточнява въпросите, свързани с извършването на доставките по този договор, в рамките на 2 (два) работни дни.

Чл. 6. (1). **ВЪЗЛОЖИТЕЛЯТ** има право:

1. Да проверява изпълнението на този договор по всяко време, по начин, не затрудняващ работата на **ИЗПЪЛНИТЕЛЯ**;



НАЦИОНАЛНА
СТРАТЕГИЧЕСКА
РЕФЕРЕНТНА РАМКА
2007 - 2013

„Проектът се финансира от Европейският фонд за регионално развитие и от държавния бюджет на Република България, чрез Оперативна програма „Околна среда 2007-2013 г.”



МИНИСТЕРСТВО НА ОКОЛНАТА
СРЕДА И ВОДИТЕ



ЕВРОПЕЙСКИ СЪЮЗ
ЕВРОПЕЙСКИ ФОНД ЗА
РЕГИОНАЛНО РАЗВИТИЕ
Инвестираме във вашето бъдеще

ОПЕРАТИВНА ПРОГРАМА
"ОКОЛНА СРЕДА 2007 - 2013 г."
www.ope.moew.government.bg

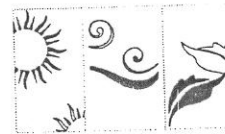

Решения за
по-добър живот

2. Да изиска и получи информация от **ИЗПЪЛНИТЕЛЯ** за извършената работа във всеки един момент;
3. Да възложи корекции, поправки и допълнения, когато те са допуснати по вина на **ИЗПЪЛНИТЕЛЯ**.
4. Да получи всички документи, доклади, или други изготвени от **ИЗПЪЛНИТЕЛЯ** в изпълнение на настоящия договор.

(2). **ВЪЗЛОЖИТЕЛЯТ** гарантира конфиденциалност при използването на предоставените от **ИЗПЪЛНИТЕЛЯ** документи по договора, като не ги предоставя на трети лица, освен ако тези трети лица имат законово основание за получаването на документите.

Чл. 7. ИЗПЪЛНИТЕЛЯТ се задължава:

1. Да поддържа гаранционно доставеното оборудване за срок от 24 /двадесет и четири месеца/, съгласно техническата оферта
2. Да не разпространява пред трети лица (с изключение на подизпълнители посочени от **ИЗПЪЛНИТЕЛЯ** в офертата за участие в настоящата обществена поръчка) данните и информацията, предоставени му от **ВЪЗЛОЖИТЕЛЯ** във връзка и по повод изпълнението на възложената му работа;
3. Да информира **ВЪЗЛОЖИТЕЛЯ** за възникнали проблеми при изпълнението на предмета на настоящия договор и за предприетите мерки относно тяхното разрешаване;
4. Да поддържа точно и систематизирано деловодство, счетоводство и отчетност във връзка с изпълнение на настоящия договор;
5. Да спазва изискванията за изпълнение на мерките за информацията и публичност съгласно Насоките за осъществяване на мерките за информация и публичност от бенефициентите на Оперативна програма "Околна Среда" (2007-2013);
6. При проверки на място от страна на **ВЪЗЛОЖИТЕЛЯ**, Управляващия орган на Оперативна програма „Околна Среда 2007-2013г.“, Сертифициращия орган, Одитиращия орган и органи и представители на Европейската комисия, **ИЗПЪЛНИТЕЛЯТ** се задължава да осигури присъствието на негов представител, както и да осигурява:
 - а). достъп до помещения, свързани с изпълнението на възложените дейности;
 - б). преглед на документи, свързани с изпълнението на възложените дейности;
7. Да изпълнява мерките и препоръките, съдържащи се в докладите от проверки на място;
8. Да следи и докладва за нередности при изпълнение на настоящия договор. В случай на установена нередност, **ИЗПЪЛНИТЕЛЯ** е длъжен да възстанови на **ВЪЗЛОЖИТЕЛЯ** всички неправомерно изплатени суми, които е получил, заедно с дължимите лихви по следната банкова сметка:

ИМЕ НА ТИТУЛЯРА НА СМЕТКАТА: ОБЩИНА НИКОПОЛ

ИМЕ НА БАНКАТА: ,

IBAN: I

BIC: J

9. Да съхранява всички документи по изпълнението на настоящия договор, съгласно



„Проектът се финансира от Европейския фонд за регионално развитие
и от държавния бюджет на Република България, чрез Оперативна програма
„Околна среда 2007-2013 г.“





ЕВРОПЕЙСКИ СЪЮЗ
ЕВРОПЕЙСКИ ФОНД ЗА
РЕГИОНАЛНО РАЗВИТИЕ
Инвестираме във вашето бъдеще

ОПЕРАТИВНА ПРОГРАМА
"ОКОЛНА СРЕДА 2007 - 2013 г."
www.ope.moew.government.bg

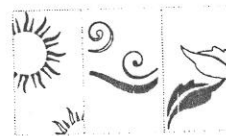

Решения за
по-добър живот

указанията за съхранение на документи по Оперативна програма "Околна среда 2007-2013 г." за период от 3 (три) години след датата на приключване и отчитане на Оперативна програма „Околна среда 2007-2013г.“, т. е. поне до 31 август 2020г.;

10. Да издава фактури на **ВЪЗЛОЖИТЕЛЯ**, като се съобрази с изискванията му за съдържание, а именно: да посочи в издадените от него фактури номера и предмета на настоящия договор и текста: „Разходът е по проект №DIR-5112122-3-68 „Изграждане на регионалната система за управление на отпадъците в регион Левски (Никопол)“, финансиран по ДБФП №DIR-5112122-С006/ 22.08.2012 г. на ОПОС 2007-2013 г.”.

11. Да следи изпълнението на договора и да предаде на **ВЪЗЛОЖИТЕЛЯ** всички материали и документи, които са придобити, съставени или изготвени от него във връзка с изпълнение на задълженията по настоящия договор.

Чл. 8. (1). ИЗПЪЛНИТЕЛЯТ няма право без предварителното писмено съгласие на **ВЪЗЛОЖИТЕЛЯ**, освен в случаите по чл. 7, т. 6, да разкрива по какъвто и да е начин и под каквато и да е форма договора или част от него и всякаква информация, свързана с изпълнението му, на когото и да е, освен пред своите служители и/или подизпълнители (ако има такива). Разкриването на информация пред такъв служител се осъществява само в необходимата степен за целите на изпълнение на договора.

Чл. 9. ИЗПЪЛНИТЕЛЯТ има право:

1. Да получи в срок уговореното възнаграждение съгласно чл. 2 от настоящия договор;
2. Да иска от **ВЪЗЛОЖИТЕЛЯ** съдействие, информация и документи, необходими му за качественото извършване на дейностите по чл. 1 от настоящия договор;
3. Да спре временно изпълнението на възложената работа при липса на съдействие и информация от страна на **ВЪЗЛОЖИТЕЛЯ**, необходими му за качественото извършване на дейностите по чл. 1;

V. ГАРАНЦИЯ ЗА ДОБРО ИЗПЪЛНЕНИЕ

Чл. 10. (1) При подписване на настоящия договор, **ИЗПЪЛНИТЕЛЯТ** предоставя на **ВЪЗЛОЖИТЕЛЯ** гаранция за изпълнение на задълженията си по него в размер на 2 /два/ на сто от стойността на договора без ДДС, равна на 1 257,06 лв. (хиляда двеста петдесет и седем лева и шест стотинки).

(2) Гаранцията се представя от **ИЗПЪЛНИТЕЛЯ** под формата на парична сума, внесена по сметка на **ВЪЗЛОЖИТЕЛЯ** или под формата на банкова гаранция, съгласно Документацията за участие в настоящата обществена поръчка.

(3) При точно и пълно изпълнение на договора, гаранцията за изпълнение се възстановява в пълен размер в рамките на 30 (тридесет) календарни дни след срока по чл. 4 от настоящия договор. В случай на некачествено, непълно или лошо изпълнение от страна на **ИЗПЪЛНИТЕЛЯ**, **ВЪЗЛОЖИТЕЛЯТ** може да задържи гаранцията до отстраняване на констатираните недостатъци.

(4) Гаранцията за изпълнение не се освобождава от **ВЪЗЛОЖИТЕЛЯ**, ако в процеса на изпълнение на настоящия договор е възникнал спор между страните относно неизпълнение на задълженията на **ИЗПЪЛНИТЕЛЯ** и въпросът е отнесен за решаване



НАЦИОНАЛНА
СТРАТЕГИЧЕСКА
РЕФЕРЕНТНА РАМКА
2007 – 2013

„Проектът се финансира от Европейският фонд за регионално развитие
и от държавния бюджет на Република България, чрез Оперативна програма
„Околна среда 2007-2013 г.“



МИНИСТЕРСТВО НА ОКОЛНАТА
СРЕДА И ВОДИТЕ



ЕВРОПЕЙСКИ СЪЮЗ
ЕВРОПЕЙСКИ ФОНД ЗА
РЕГИОНАЛНО РАЗВИТИЕ
Инвестираме във вашето бъдеще

ОПЕРАТИВНА ПРОГРАМА
„ОКОЛНА СРЕДА 2007 - 2013 г.“
www.ope.moew.government.bg

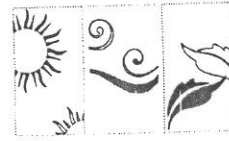

Решения за
по-добър живот

пред съответния съд.

(5) В случай на представена банкова гаранция от **ИЗПЪЛНИТЕЛЯ, ВЪЗЛОЖИТЕЛЯТ** освобождава гаранцията, без да начислява лихви, при прекратяване на договора след уреждане на всички финансови претенции между страните.

(6) Обслужването на банковата гаранция за изпълнение, таксите и други плащания по нея, банковите преводи, комисионните, както и поддържането на банковата гаранция за изпълнение през целия период на действие, са за сметка на **ИЗПЪЛНИТЕЛЯ**.

VI. НЕПРЕОДОЛИМА СИЛА

Чл. 11. (1). Страните не отговарят една спрямо друга за неизпълнение или неточно изпълнение на свое задължение в резултат на настъпила непреодолима сила, в това число и за причинените от това неизпълнение вреди.

(2). Страната, изпълнението на чието задължение е възпрепятствано от непреодолима сила, е длъжна в срок до 3 (три) календарни дни, да уведоми писмено другата страна за настъпването ѝ, съответно – за преустановяване въздействието на непреодолимата сила.

(3). След отпадане на обстоятелства от извънреден характер, които се определят като непреодолимата сила, страната, която е дала известието по алинея 2, в срок от 3 (три) календарни дни уведомява другата страна с писмено известие за възобновяване на изпълнението на договора.

(4). Докато трае непреодолимата сила, изпълнението на задълженията по настоящия договор се спира.

(5). Не може да се позовава на непреодолима сила онази страна, чиято небрежност или умишлени действия или бездействия са довели до невъзможност за изпълнението на настоящия договор

VII. НЕУСТОЙКИ

Чл. 12. (1). Ако **ИЗПЪЛНИТЕЛЯТ** не изпълни възложената услуга или част от нея, или изискванията за нея съгласно настоящия договор, същият дължи на **ВЪЗЛОЖИТЕЛЯ** неустойка в размер на 0,10 % (нула цяло и десет процента) за всеки просрочен ден, но не повече от 10 % (десет процента) от дължимия размер на вознаграждението посочено в чл.2.

(2). При необоснована забава в плащането, **ВЪЗЛОЖИТЕЛЯТ** дължи неустойка в размер на 0,10 % (десет процента) от дължимата сума за всеки ден закъснение, но не повече от 10 % (десет процента) от дължимия размер на вознаграждението посочено в чл. 2.

(3). За неизпълнението на други задължения по настоящия договор неизправната страна дължи на изправната неустойка в размер до 10 % (десет процента) от цената по договора посочена в чл. 2. Страната, която е понесла вреди от неизпълнението може да търси обезщетение и за по-големи вреди.

(4). При прекратяване на договора по чл. 13, ал. 1, т. 1, **ВЪЗЛОЖИТЕЛЯТ** не дължи неустойки, лихви и пропуснати ползи на **ИЗПЪЛНИТЕЛЯ**.



ЕВРОПЕЙСКИ СЪЮЗ
ЕВРОПЕЙСКИ ФОНД ЗА
РЕГИОНАЛНО РАЗВИТИЕ
Инвестираме във вашето бъдеще

ОПЕРАТИВНА ПРОГРАМА
„ОКОЛНА СРЕДА 2007 - 2013 г.“
www.ope.moew.government.bg

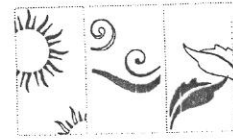

Решения за
по-добър живот

(5). При прекратяване на договора по чл. 13, ал. 1, т. 1, **ВЪЗЛОЖИТЕЛЯТ** дължи на **ИЗПЪЛНИТЕЛЯ** заплащане за извършената и не разплатена услуга.

VIII. ПРЕКРАТЯВАНЕ НА ДОГОВОРА.

Чл. 13. (1). Настоящият договор може да бъде прекратен:

1. По взаимно съгласие между страните, изразено в писмена форма.
2. При виновно неизпълнение на задълженията на една от страните по договора с 15 (петнадесет) дневно писмено предизвестие от изправната до неизправната страна.
3. При констатирани нередности или възникнал конфликт на интереси с изпращане на едностранно писмено предизвестие от **ВЪЗЛОЖИТЕЛЯ** до **ИЗПЪЛНИТЕЛЯ**;
4. Когато са настъпили съществени промени във финансирането на обществената поръчка, предмет на договора, извън правомощията на **ВЪЗЛОЖИТЕЛЯ**, които той не е могъл или не е бил длъжен да предвиди и предотврати или да предизвика. **ВЪЗЛОЖИТЕЛЯ** писмено уведомява **ИЗПЪЛНИТЕЛЯ**, не по късно от 3 (три) календарни дни след настъпване на тези обстоятелства.
5. **ВЪЗЛОЖИТЕЛЯ** може едностранно да прекрати настоящия Договор чрез писмено предизвестие от 15 (петнадесет) календарни дни, отправено до **ИЗПЪЛНИТЕЛЯ**, в случай, че по отношение на **ИЗПЪЛНИТЕЛЯ** бъде открито производство по несъстоятелност, бъде обявен в несъстоятелност или банкрут, по отношение на него бъде открито производство по ликвидация, или бъде лишен от правоспособност да извършва подобен вид услуга сходен с предмета на настоящия договор.

(2). Настоящия договор се счита за прекратен след изплащане на уговореното в раздел II, чл. 2 възнаграждение;

IX. ИЗМЕНЕНИЕ НА ДОГОВОРА

Чл. 14. (1) Страните по договора не могат да го изменят.

(2) Изменение на договора се допуска по изключение в предвидените чл. 43, ал. 2 от Закона за обществените поръчки случаи.

X. ЗАКЛЮЧИТЕЛНИ РАЗПОРЕДБИ

Чл. 15.(1). Нищожността на някоя клауза от настоящия договор или на допълнително уговорени условия не води до нищожност на друга клауза или на договора като цяло.

(2). Страните ще решават споровете възникнали при или по повод изпълнението на настоящия договор или свързани с неговото тълкуване, недействителност, неизпълнение или прекратяване по взаимно съгласие и с допълнителни споразумения, а при не постигане на такива, спорът ще се отнася за решаване пред компетентния съд на територията на Република България по реда на Гражданско процесуалния кодекс и ТЗ.

(3). За неуредените в настоящия договор въпроси се прилагат разпоредбите на действащото българско законодателство.



„Проектът се финансира от Европейския фонд за регионално развитие
и от държавния бюджет на Република България, чрез Оперативна програма
„Околна среда 2007-2013 г.“



МИНИСТЕРСТВО НА ОКОЛНАТА
СРЕДА И ВОДИТЕ



ЕВРОПЕЙСКИ СЪЮЗ
ЕВРОПЕЙСКИ ФОНД ЗА
РЕГИОНАЛНО РАЗВИТИЕ
Инвестираме във вашето бъдеще

ОПЕРАТИВНА ПРОГРАМА
„ОКОЛНА СРЕДА 2007 - 2013 г.”
www.opr.moew.government.bg

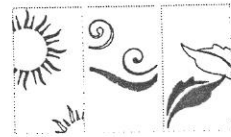

Решения за
по-добър живот

Неразделна част от настоящия договор са следните приложения:

1. Техническа спецификация на Възложителя;
2. Техническо предложение на ИЗПЪЛНИТЕЛЯ;
3. Ценовата оферта на Изпълнителя;
4. Документ за внесена гаранция за изпълнение;
5. Документи съгласно чл. 47, ал. 10 от ЗОП.

Настоящият договор се състави и подписа в 4 еднообразни екземпляра - 3 за ВЪЗЛОЖИТЕЛЯ и 1 за ИЗПЪЛНИТЕЛЯ и влиза в сила от датата на подписването му.

ВЪЗЛОЖИТЕЛ:

.....
ЕМИЛ БЕБЕНОВ
КМЕТ НА ОБЩИНА НИКОПОЛ

.....
Елия Ангелова
Гл. счетоводител на община Никопол

.....
Стоян Балтов
Юрист в ЕИУП

ИЗПЪЛНИТЕЛ:

.....
ИРЕНА МИНЧЕВА
УПРАВИТЕЛ НА СОРИКО ООД



„Проектът се финансира от Европейският фонд за регионално развитие
и от държавния бюджет на Република България, чрез Оперативна програма
„Околна среда 2007-2013 г.”





ЕВРОПЕЙСКИ СЪЮЗ
ЕВРОПЕЙСКИ ФОНД ЗА
РЕГИОНАЛНО РАЗВИТИЕ
Инвестираме във вашето бъдеще

ОПЕРАТИВНА ПРОГРАМА
„ОКОЛНА СРЕДА 2007 - 2013 г.“



Решения за
по-добър живот

Проект №DIR-5112122-3-68 „Изграждане на регионалната система за управление на отпадъците в регион Левски (Никопол)“
Договор за безвъзмездна финансова помощ №DIR-5112122-C006 / 22.08.2012 г.

ТЕХНИЧЕСКА СПЕЦИФИКАЦИЯ

ЗА УЧАСТИЕ В ОТКРИТА ПРОЦЕДУРА ЗА ВЪЗЛАГАНЕ НА ОБЩЕСТВЕНА ПОРЪЧКА С ПРЕДМЕТ:

„Доставка на оборудване за “зелени” отпадъци по две обособени позиции:
Обособена позиция 1: Доставка на контейнери за събиране на “зелени” отпадъци; Обособена позиция 2: Доставка на мобилно експлоатационно оборудване за транспортиране на “зелени” отпадъци”, с финансиране по проект "Изграждане на регионална система за управление на отпадъците в Регион Левски (Никопол), финансиран по Оперативна програма „Околна среда 2007-2013 г.“, Приоритетна ос 2 „Подобряване инфраструктурата за третиране на отпадъци““

Никопол 2015



НАЦИОНАЛНА
СТРАТЕГИЧЕСКА
РЕФЕРЕНТНА РАМКА
2007 – 2013

Този документ е създаден в рамките на проект "Изграждане на Регионалната система за управление на отпадъците в Регион Левски(Никопол)" и се финансира от Европейския фонд за регионално развитие и от държавния бюджет на Република България чрез Оперативна програма „Околна среда 2007-2013 г.“. Цялата отговорност за съдържанието на документа се носи от община Никопол и при никакви обстоятелства не може да се приема, че този документ отразява официалното становище на Европейския съюз и правителството на Република България представлявано от Министерство на околната среда и водите.



МИНИСТЕРСТВО НА ОКОЛНАТА
СРЕДА И ВОДИТЕ

Процедура за обществена поръчка с предмет: „Доставка на оборудване за “зелени” отпадъци по две обособени позиции: Обособена позиция 1: Доставка на контейнери за събиране на “зелени” отпадъци; Обособена позиция 2: Доставка на мобилно експлоатационно оборудване за транспортиране на “зелени” отпадъци”, с финансиране по проект "Изграждане на регионална система за управление на отпадъците в Регион Левски (Никопол), финансиран по Оперативна програма „Околна среда 2007-2013 г.“, Приоритетна ос 2 „Подобряване инфраструктурата за третиране на отпадъци““

ПРЕДМЕТ НА ПОРЪЧКАТА

Предмет на настоящата поръчка е „Доставка на оборудване за “зелени” отпадъци по две обособени позиции: Обособена позиция 1: Доставка на контейнери за събиране на “зелени” отпадъци; Обособена позиция 2: Доставка на мобилно експлоатационно оборудване за транспортиране на “зелени” отпадъци”, с финансиране по проект "Изграждане на регионална система за управление на отпадъците в Регион Левски (Никопол), финансиран по Оперативна програма „Околна среда 2007-2013 г.”, Приоритетна ос 2 „Подобряване инфраструктурата за третиране на отпадъци”, с възложител Община Никопол в качеството си на бенефициент по цитираната програма, наричан по-долу за краткост „Проект/ът”.

Настоящата обществена поръчка се изпълнява в рамките на проект №DIR-5112122-3-68 „Изграждане на регионалната система за управление на отпадъците в регион Левски (Никопол)”, финансиран по договор за безвъзмездна финансова помощ №DIR-5112122-C006/22.08.2012 г. по Оперативна програма „Околна среда 2007-2013 г.”, Приоритетна ос 2 „Подобряване и развитие на инфраструктурата за третиране на отпадъци”.

ИЗИСКВАНИЯ КЪМ ИЗПЪЛНЕНИЕТО

Участникът определен за изпълнител трябва да е в състояние да достави, до посочена от Община Никопол база, следното мобилно оборудване:

1. Камioni за зелени отпадъци 16 м3 – 5 бр.

<u>Технически характеристики</u>	<u>Изисквана стойност</u>
1. Базов Автомобил	-
Вид на двигателя	Турбодизелов с водно охлаждане, горивна система "Common rail" или еквивалент
Степен на екологичност	мин Евро 5 или еквивалент
Мощност на двигателя	мин 185 kW
Обем на двигателя	мин 4500 - макс 6000 куб.см.
Въртящ момент	мин 820 Nm
Натоварване на преден мост	мин. 7000 кг
Натоварване на 2-ри мост	мин. 11500 кг
Скоростна кутия	механична, мин 6+1 скорости
Резервоар за гориво	мин 200 л
Гуми - всесезонни	12R22,5
Други изисквания	кабина къса, без легло климатик, брой места - 1+2 за пътници дискови спирачки на преден мост и заден мост антиблокираща спирачна система ABS или еквивалент

Процедура за обществена поръчка с предмет: „Доставка на оборудване за “зелени” отпадъци по две обособени позиции: Обособена позиция 1: Доставка на контейнери за събиране на “зелени” отпадъци; Обособена позиция 2: Доставка на мобилно експлоатационно оборудване за транспортиране на “зелени” отпадъци”, с финансиране по проект "Изграждане на регионална система за управление на отпадъците в Регион Левски (Никопол), финансиран по Оперативна програма „Околна среда 2007-2013 г.”, Приоритетна ос 2 „Подобряване инфраструктурата за третиране на отпадъци”

	стоманена предна броня, защита на централните фарове, защита на радиатора
	звукова сигнализация при движение на заден ход
	шаси с усилено окачване и блокировка на задния диференциал, задвижване 4x2
<u>2. Надстройка и уредба за товарене на контейнери</u>	
бордова надстройка	с обем мин 16 куб.м
стоманени капаци	с височина мин. 1100 мм
стоманен под	с дебелина мин. 5 мм
хидравличен кран зад кабината	мин. с товарен момент 3,5 тм;
кранът да бъде оборудван с товарозахватно приспособление	за повдигане на пластмасови контейнери за зелени отпадъци с обем 1100 л
хоризонтален обсег на стрелата	мин. 6,20 м
товароподемност при макс. разпънатата стрела	мин. 550 кг
собствено тегло на хидравличния кран	макс. 800 кг

Участникът е длъжен да приложи към техническото предложение:

1. Техническа спецификация на автомобила, покриваща минималните изисквания поставени от Възложителя, извадка от каталог и фотографски снимки на автомобила, както и на хидравличния подемен механизъм;
2. Изчислителна записка при стабилитет $K \geq 1,35$ и чертежи за монтажа на крановата уредба и платформата към автомобила, както и съвместимост на надстройката (хидравличен кран + платформа).

2. Камцион за зелени отпадъци 6 м³ – 1 бр.

<u>Технически характеристики</u>	<u>Изисквана стойност</u>
<u>1. Базов Автомобил</u>	
Вид на двигателя	Турбодизелов с водно охлаждане, горивна система "Common rail" или еквивалент
Степен на екологичност	мин Евро 5 или еквивалент
Мощност на двигателя	мин 130 kW
Обем на двигателя	мин 3000 - макс 4000 куб.см.
Въртящ момент	мин 600 Nm
Натоварване на преден мост	мин. 4700 кг
Натоварване на задвижващия мост	мин. 8500 кг
Скоростна кутия	механична, мин 6+1 скорости
Резервоар за гориво	мин 200 л

Процедура за обществена поръчка с предмет: „Доставка на оборудване за "зелени" отпадъци по две обособени позиции: Обособена позиция 1: Доставка на контейнери за събиране на "зелени" отпадъци; Обособена позиция 2: Доставка на мобилно експлоатационно оборудване за транспортиране на "зелени" отпадъци", с финансиране по проект "Изграждане на регионална система за управление на отпадъците в Регион Левски (Никопол), финансиран по Оперативна програма „Околна среда 2007-2013 г.", Приоритетна ос 2 „Подобряване инфраструктурата за третиране на отпадъци““

Гуми - всесезонни	10 R22,5
Други изисквания	кабина къса, без легло
	климатик, брой места - 1+2 за пътници
	дискови спирачки на преден мост и заден мост
	антиблокираща спирачна система ABS или еквивалент
	стоманена предна броня, защита на централните фарове, защита на радиатора
	звукова сигнализация при движение на заден ход
	шаси с усилено окачване и блокировка на задния диференциал, задвижване 4x2
<u>2. Надстройка и уредба за товарене на контейнери</u>	
бордова надстройка	с обем мин 6 куб.м
стоманени капаци	с височина мин. 600 мм
стоманен под	с дебелина мин. 5 мм
хидравличен кран зад кабината	мин. с товарен момент 2,5 тм;
кранът да бъде оборудван с товарозахватно приспособление	за повдигане на пластмасови контейнери за зелени отпадъци с обем 1100 л
хоризонтален обсег на стрелата	мин. 4,50 м
товароподемност при макс. разпънатата стрела	мин. 550 кг
собствено тегло на хидравличния кран	макс. 480 кг

Участникът е длъжен да приложи към техническото предложение:

1. Техническа спецификация на автомобила, покриваща минималните изисквания поставени от Възложителя, извадка от каталог и фотографски снимки на автомобила, както и на хидравличния подемен механизъм.

2. Изчислителна записка при стабилитет $K \geq 1,35$ и чертежи за монтажа на крановата уредба и платформата към автомобила, както и съвместимост на надстройката (хидравличен кран + платформа).

3. Контейнери 1.1 м3 – 287 бр.

Характеристики	Изискване
Обем	1,1 м3
Материал	пластмасови
Да отговарят на изискванията на Наредбата за разделно събиране на биоотпадъците (Приета с ПМС № 275 от 6.12.2013 г., обн., ДВ, бр. 107 от 13.12.2013 г.)	1. да са кафяви на цвят; 2. да са влагоустойчиви; 3. да са достатъчно здрави и устойчиви на скъсване или

Процедура за обществена поръчка с предмет: „Доставка на оборудване за “зелени” отпадъци по две обособени позиции: Обособена позиция 1: Доставка на контейнери за събиране на “зелени” отпадъци; Обособена позиция 2: Доставка на мобилно експлоатационно оборудване за транспортиране на “зелени” отпадъци”, с финансиране по проект “Изграждане на регионална система за управление на отпадъците в Регион Левски (Никопол), финансиран по Оперативна програма „Околна среда 2007-2013 г.”, Приоритетна ос 2 „Подобряване инфраструктурата за третиране на отпадъци”“

	напукване при нормални условия на ползване; 4. да се затварят плътно, и 5. да се почистват лесно.
--	---

СРОК ЗА ИЗПЪЛНЕНИЕ НА ПОРЪЧКАТА

Срокът за изпълнение на поръчката е не по-късно от 15.10.2015 год. Началната дата за изпълнение на поръчката е датата на подписване на договор между Възложителя и Изпълнителя и получаване на възлагателно писмо.



ЕВРОПЕЙСКИ СЪЮЗ
ЕВРОПЕЙСКИ ФОНД ЗА
РЕГИОНАЛНО РАЗВИТИЕ
Инвестираме във вашето бъдеще

ОПЕРАТИВНА ПРОГРАМА
"ОКОЛНА СРЕДА 2007 - 2013 г."



Решения за
по-добър живот

Проект №DIR-5112122-3-68 „Изграждане на регионалната система за управление на отпадъците в регион Левски (Никопол)”
Договор за безвъзмездна финансова помощ №DIR-5112122-C006 / 22.08.2012 г.

ТЕХНИЧЕСКА СПЕЦИФИКАЦИЯ

ЗА УЧАСТИЕ В ОТКРИТА ПРОЦЕДУРА ЗА ВЪЗЛАГАНЕ НА ОБЩЕСТВЕНА ПОРЪЧКА С ПРЕДМЕТ:

„Доставка на оборудване за “зелени” отпадъци по две обособени позиции:
Обособена позиция 1: Доставка на контейнери за събиране на “зелени” отпадъци; Обособена позиция 2: Доставка на мобилно експлоатационно оборудване за транспортиране на “зелени” отпадъци”, с финансиране по проект "Изграждане на регионална система за управление на отпадъците в Регион Левски (Никопол), финансиран по Оперативна програма „Околна среда 2007-2013 г.”, Приоритетна ос 2 „Подобряване инфраструктурата за третиране на отпадъци”“

Никопол 2015



НАЦИОНАЛНА
СТРАТЕГИЧЕСКА
РЕФЕРЕНТНА РАМКА
2007 – 2013

Този документ е създаден в рамките на проект "Изграждане на Регионалната система за управление на отпадъците в Регион Левски(Никопол)" и се финансира от Европейския фонд за регионално развитие и от държавния бюджет на Република България чрез Оперативна програма „Околна среда 2007-2013 г.". Цялата отговорност за съдържанието на документа се носи от община Никопол и при никакви обстоятелства не може да се приема, че този документ отразява официалното становище на Европейския съюз и правителството на Република България представлявано от Министерство на околната среда и водите.



МИНИСТЕРСТВО НА ОКОЛНАТА
СРЕДА И ВОДИТЕ

Процедура за обществена поръчка с предмет: „Доставка на оборудване за “зелени” отпадъци по две обособени позиции: Обособена позиция 1: Доставка на контейнери за събиране на “зелени” отпадъци; Обособена позиция 2: Доставка на мобилно експлоатационно оборудване за транспортиране на “зелени” отпадъци”, с финансиране по проект "Изграждане на регионална система за управление на отпадъците в Регион Левски (Никопол), финансиран по Оперативна програма „Околна среда 2007-2013 г.”, Приоритетна ос 2 „Подобряване инфраструктурата за третиране на отпадъци”“

ПРЕДМЕТ НА ПОРЪЧКАТА

Предмет на настоящата поръчка е „Доставка на оборудване за “зелени” отпадъци по две обособени позиции: Обособена позиция 1: Доставка на контейнери за събиране на “зелени” отпадъци; Обособена позиция 2: Доставка на мобилно експлоатационно оборудване за транспортиране на “зелени” отпадъци”, с финансиране по проект "Изграждане на регионална система за управление на отпадъците в Регион Левски (Никопол), финансиран по Оперативна програма „Околна среда 2007-2013 г.”, Приоритетна ос 2 „Подобряване инфраструктурата за третиране на отпадъци”“, с възложител Община Никопол в качеството си на бенефициент по цитираната програма, наричан по-долу за краткост „Проект/ът”.

Настоящата обществена поръчка се изпълнява в рамките на проект №DIR-5112122-3-68 „Изграждане на регионалната система за управление на отпадъците в регион Левски (Никопол)”, финансиран по договор за безвъзмездна финансова помощ №DIR-5112122-C006/22.08.2012 г. по Оперативна програма „Околна среда 2007-2013 г.”, Приоритетна ос 2 „Подобряване и развитие на инфраструктурата за третиране на отпадъци”.

ИЗИСКВАНИЯ КЪМ ИЗПЪЛНЕНИЕТО

Участникът определен за изпълнител трябва да е в състояние да достави, до посочена от Община Никопол база, следното мобилно оборудване:

1. Камioni за зелени отпадъци 16 м3 – 5 бр.

<u>Технически характеристики</u>	<u>Изисквана стойност</u>
<u>1. Базов Автомобил</u>	-
Вид на двигателя	Турбодизелов с водно охлаждане, горивна система "Common rail" или еквивалент
Степен на екологичност	мин Евро 5 или еквивалент
Мощност на двигателя	мин 185 kW
Обем на двигателя	мин 4500 - макс 6000 куб.см.
Въртящ момент	мин 820 Nm
Натоварване на преден мост	мин. 7000 кг
Натоварване на 2-ри мост	мин. 11500 кг
Скоростна кутия	механична, мин 6+1 скорости
Резервоар за гориво	мин 200 л
Гуми - всесезонни	12R22,5
Други изисквания	кабина къса, без легло
	климатик, брой места - 1+2 за пътници
	дискови спирачки на преден мост и заден мост
	антиблокираща спирачна система ABS или еквивалент

Процедура за обществена поръчка с предмет: „Доставка на оборудване за “зелени” отпадъци по две обособени позиции: Обособена позиция 1: Доставка на контейнери за събиране на “зелени” отпадъци; Обособена позиция 2: Доставка на мобилно експлоатационно оборудване за транспортиране на “зелени” отпадъци”, с финансиране по проект "Изграждане на регионална система за управление на отпадъците в Регион Левски (Никопол), финансиран по Оперативна програма „Околна среда 2007-2013 г.”, Приоритетна ос 2 „Подобряване инфраструктурата за третиране на отпадъци”“

	стоманена предна броня, защита на централните фарове, защита на радиатора
	звукова сигнализация при движение на заден ход
	шаси с усилено окачване и блокировка на задния диференциал, задвижване 4x2
<u>2. Надстройка и уредба за товарене на контейнери</u>	
бордова надстройка	с обем мин 16 куб.м
стоманени капаци	с височина мин. 1100 мм
стоманен под	с дебелина мин. 5 мм
хидравличен кран зад кабината	мин. с товарен момент 3,5 тм;
кранът да бъде оборудван с товарозахватно приспособление	за повдигане на пластмасови контейнери за зелени отпадъци с обем 1100 л
хоризонтален обсег на стрелата	мин. 6,20 м
товароподемност при макс. разпънатата стрела	мин. 550 кг
собствено тегло на хидравличния кран	макс. 800 кг

Участникът е длъжен да приложи към техническото предложение:

1. Техническа спецификация на автомобила, покриваща минималните изисквания поставени от Възложителя, извадка от каталог и фотографски снимки на автомобила, както и на хидравличния подемен механизъм;
2. Изчислителна записка при стабилитет $K \geq 1,35$ и чертежи за монтажа на крановата уредба и платформата към автомобила, както и съвместимост на надстройката (хидравличен кран + платформа).

2. Камцион за зелени отпадъци 6 м3 – 1 бр.

<u>Технически характеристики</u>	<u>Изисквана стойност</u>
<u>1. Базов Автомобил</u>	
Вид на двигателя	Турбодизелов с водно охлаждане, горивна система "Common rail" или еквивалент
Степен на екологичност	мин Евро 5 или еквивалент
Мощност на двигателя	мин 130 kW
Обем на двигателя	мин 3000 - макс 4000 куб.см.
Въртящ момент	мин 600 Nm
Натоварване на преден мост	мин. 4700 кг
Натоварване на задвижващия мост	мин. 8500 кг
Скоростна кутия	механична, мин 6+1 скорости
Резервоар за гориво	мин 200 л

Процедура за обществена поръчка с предмет: „Доставка на оборудване за “зелени” отпадъци по две обособени позиции: Обособена позиция 1: Доставка на контейнери за събиране на “зелени” отпадъци; Обособена позиция 2: Доставка на мобилно експлоатационно оборудване за транспортиране на “зелени” отпадъци”, с финансиране по проект “Изграждане на регионална система за управление на отпадъците в Регион Левски (Никопол), финансиран по Оперативна програма „Околна среда 2007-2013 г.”, Приоритетна ос 2 „Подобряване инфраструктурата за третиране на отпадъци”“

Гуми - всесезонни	10 R22,5
Други изисквания	кабина къса, без легло
	климатик, брой места - 1+2 за пътници
	дискови спирачки на преден мост и заден мост
	антиблокираща спирачна система ABS или еквивалент
	стоманена предна броня, защита на централните фарове, защита на радиатора
	звукова сигнализация при движение на заден ход
шаси с усилено окачване и блокировка на задния диференциал, задвижване 4x2	
<u>2. Надстройка и уредба за товарене на контейнери</u>	
бордова надстройка	с обем мин 6 куб.м
стоманени капаци	с височина мин. 600 мм
стоманен под	с дебелина мин. 5 мм
хидравличен кран зад кабината	мин. с товарен момент 2,5 тм;
кранът да бъде оборудван с товарозахватно приспособление	за повдигане на пластмасови контейнери за зелени отпадъци с обем 1100 л
хоризонтален обсег на стрелата	мин. 4,50 м
товароподемност при макс. разпънатата стрела	мин. 550 кг
собствено тегло на хидравличния кран	макс. 480 кг

Участникът е длъжен да приложи към техническото предложение:

1. Техническа спецификация на автомобила, покриваща минималните изисквания поставени от Възложителя, извадка от каталог и фотографски снимки на автомобила, както и на хидравличния подемен механизъм.
2. Изчислителна записка при стабилитет $K \geq 1,35$ и чертежи за монтажа на крановата уредба и платформата към автомобила, както и съвместимост на надстройката (хидравличен кран + платформа).

3. Контейнери 1.1 м3 – 287 бр.

Характеристики	Изискване
Обем	1,1 м3
Материал	пластмасови
Да отговорят на изискванията на Наредбата за разделно събиране на биоотпадъците (Приета с ПМС № 275 от 6.12.2013 г., обн., ДВ, бр. 107 от 13.12.2013 г.)	1. да са кафяви на цвят; 2. да са влагоустойчиви; 3. да са достатъчно здрави и устойчиви на скъсване или

Процедура за обществена поръчка с предмет: „Доставка на оборудване за “зелени” отпадъци по две обособени позиции: Обособена позиция 1: Доставка на контейнери за събиране на “зелени” отпадъци; Обособена позиция 2: Доставка на мобилно експлоатационно оборудване за транспортиране на “зелени” отпадъци”, с финансиране по проект “Изграждане на регионална система за управление на отпадъците в Регион Левски (Никопол), финансиран по Оперативна програма „Околна среда 2007-2013 г.”, Приоритетна ос 2 „Подобряване инфраструктурата за третиране на отпадъци”“

	напукване при нормални условия на ползване; 4. да се затварят плътно, и 5. да се почистват лесно.
--	---

СРОК ЗА ИЗПЪЛНЕНИЕ НА ПОРЪЧКАТА

Срокът за изпълнение на поръчката е не по-късно от 15.10.2015 год. Началната дата за изпълнение на поръчката е датата на подписване на договор между Възложителя и Изпълнителя и получаване на възлагателно писмо.

ТЕХНИЧЕСКА ОФЕРТА

ДО: Община Никопол
(наименование на Възложителя)

ОТ: "СОРИКО" ООД

(наименование на участника)

с адрес: гр.Нова Загора, ул.Патриарх Евтимий №89 ЕИК:119630779,

тел.: 0457 6 21 97 , факс: 0457 6 21 98 , e-mail: office@soriko.bg

УВАЖАЕМИ ДАМИ И ГОСПОДА,

С настоящото Ви представяме нашето техническо предложение за изпълнение на обявената от Вас обществена поръчка с предмет: „Доставка на оборудване за “зелени” отпадъци по две обособени позиции: Обособена позиция 1: Доставка на контейнери за събиране на “зелени” отпадъци; Обособена позиция 2: Доставка на мобилно експлоатационно оборудване за транспортиране на “зелени” отпадъци”, с финансирание по проект "Изграждане на регионална система за управление на отпадъците в Регион Левски (Никопол), финансиран по Оперативна програма „Околна среда 2007-2013 г.”, Приоритетна ос 2 „Подобряване инфраструктурата за третиране на отпадъци”“.

При условие, че бъдем определени за изпълнител на обществената поръчка ще съблюдаваме следните условия, за които с подаване на настоящето техническо предложение удостоверяваме съгласие да залегнат като договорни клаузи:

Предлагаме да изпълним поръчката при следните условия:

Срок за изпълнение на дейностите в обхвата на поръчката /предложеният срок за изпълнение на дейностите следва да е не по-дълъг от 15.10.2015 год./:

За Обособена позиция 1: “Доставка на контейнери за събиране на “зелени” отпадъци”: 7 (седем) дни.

За ~~Обособена позиция 2: Доставка на мобилно експлоатационно оборудване за транспортиране на “зелени” отпадъци”:~~
..... дни.

Предлагаме следните гаранционни срокове за отделните видове оборудване, както следва:

процедура за обществена поръчка с предмет: „Доставка на оборудване за “зелени” отпадъци по две обособени позиции: Обособена позиция 1: Доставка на контейнери за събиране на “зелени” отпадъци; Обособена позиция 2: Доставка на мобилно експлоатационно оборудване за транспортиране на “зелени” отпадъци”, с финансирание по проект "Изграждане на регионална система за управление на отпадъците в Регион Левски (Никопол), финансиран по Оперативна програма „Околна среда 2007-2013 г.”, Приоритетна ос 2 „Подобряване инфраструктурата за третиране на отпадъци”“.

За Обособена позиция 1: "Доставка на контейнери за събиране на "зелени" отпадъци": 24 месеци.
За Обособена позиция 2: "Доставка на мобилно експлоатационно оборудване за "зелени" отпадъци":
..... месеци.

Декларираме, че сме запознати с предмета на поръчката и проекта на договора. Съгласни сме с поставените от Вас условия и ги приемаме без възражения;

Ще сключим договора в указания от Вас срок, в съответствие с чл.41 ал.4 от ЗОП;

Подпис и печат:

Дата: 01.04.2015 год.

Процедура за обществена поръчка с предмет: "Доставка на оборудване за "зелени" отпадъци по две обособени позиции: Обособената позиция 1: Доставка на контейнери за събиране на "зелени" отпадъци; Обособена позиция 2: Доставка на мобилно експлоатационно оборудване за транспортиране на "зелени" отпадъци", с финансиране по проект "Изграждане на регионална система за управление на отпадъците в Регион Плевен (Никопол), финансиран по Оперативна програма "....." за среда 2007-2013 г.". Приоритетна ос 2 "Подобряване на инфраструктурата за управление на отпадъци".

ТЕХНИЧЕСКИ ПАСПОРТ

Предназначение

- Специализираният пластмасов контейнер за „зелени“ отпадъци с обем 1100л. е предназначен за събиране и временно съхраняване и изсипване на „зелени“ отпадъци.

Употреба на пластмасови контейнери за „зелени“ отпадъци 1100л.

- Пластмасовите контейнери са произведени от 100% първичен материал (HDPE - ПОЛИЕТИЛЕН ВИСОКА ПЛЪТНОСТ) и са предназначени за многократна употреба.
- Товароносимост – при употреба, не надвишавайте указаните технически характеристики за максимален товар, тъй като те могат да се деформират или счупят.
- Устойчивост на температурни режими – Контейнерите за смет могат да бъдат излагани на температури от -25°C до +45°C.
- Придвижването на контейнера до машината за извозване на отпадъци трябва да става ръчно (без употреба на куки и други подобни приспособления), тъй като те могат да се деформират или счупят. За целта контейнерите за смет са оборудвани с колелца и дръжки.
- При придвижването на контейнера до обслужващата машина да се избягва преминаването на колелата през неравности и препятствия (тротоари, камъни и др.)
- Пластмасовите контейнери за „зелени“ НЕ са предназначени за събиране на строителни отпадъци, опасни отпадъци, сгур, пепел или други отпадъци.
- Не хвърляйте, не ритайте, не блъскайте пластмасовите контейнери за смет, тъй като те могат да се деформират или счупят.
- Обслужващият персонал трябва да бъде добре запознат с конструкцията на контейнера, с манипулациите свързани с изпразването му и указанията за безопасност.

Указания за безопасност

- Контейнера да се използва само по предназначение.
- Не се допуска влизането на хора в контейнера.
- Не се допуска присъствието на хора в обсега на движещите се части на машината по време на манипулациите с контейнера.

Транспортиране на пластмасови контейнери за смет

- Транспортират се с всички подходящи видове транспортни средства, като се вземат мерки за обезопасяването им и предпазването им от увреждане.
- При нужда от транспортиране на голямо количество от контейнерите за смет, с цел предпазване от повреда, те трябва да се транспортират разглобени.

Съхранение на пластмасови контейнери за смет

- Пластмасовите контейнери за смет могат да се съхраняват за повече от 12 месеца без съществени изменения на свойствата им, ако условията са добри. При неподходящи условия времето на съхранение се съкращава.
- Съхранявайте пластмасовите контейнери за смет в закрити помещения или навеси, предпазени от директни слънчеви лъчи, валежи и от температури, по-ниски от -25°C или надвишаващи $+45^{\circ}\text{C}$.
- Съхранявайте пластмасовите контейнери за смет на разстояние от отоплителни уреди не по-малко от 2м.

ТЕХНИЧЕСКА СПЕЦИФИКАЦИЯ

Контейнер за „зелени“ отпадъци С1100D

Обем	1.1 м3
Тегло	53 кг ± 5%
Допустимо натоварване	440 кг.
Материал	Пластмаса (полиетилен с висока плътност)
Колела	Диаметър 20 см., 4 бр., 2 от които със спиращки
Цвят	Кафяв
Влагоустойчиви	Да
Достатъчно здрави и устойчиви на скъсване или напукване при нормални условия на ползване	Да
Затварят се плътно	Да
Почистват се лесно	Да

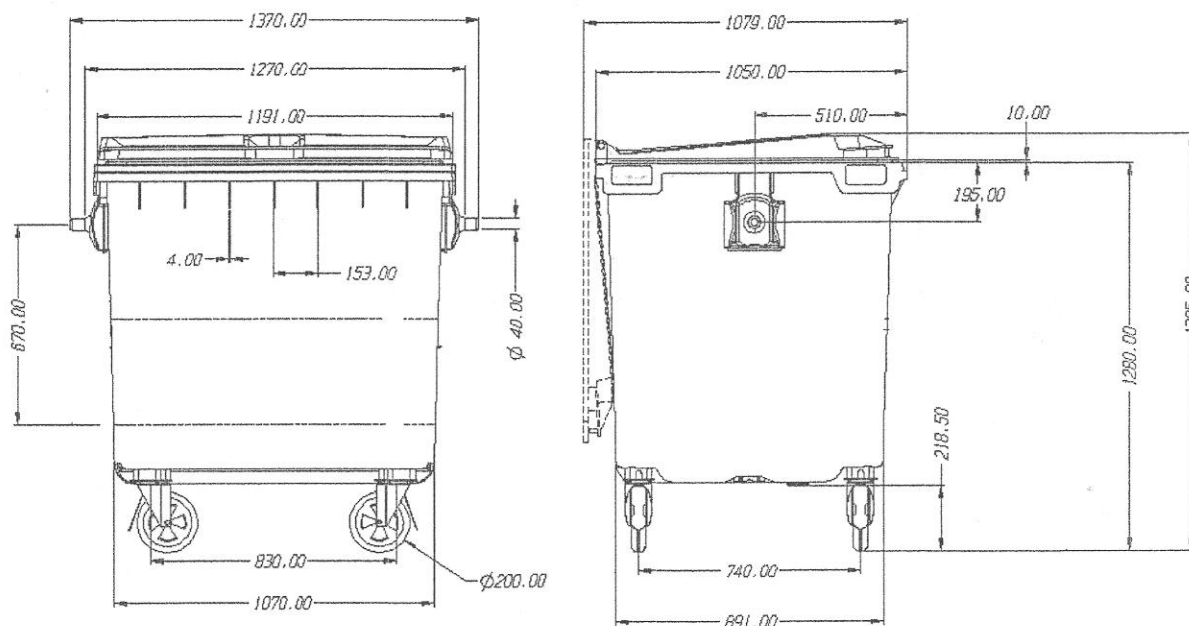

ЦЕНОВА ОФЕРТА

ДО: Община Никопол
(наименование на Възложителя)

ОТ: "СОРИКО" ООД

(наименование на участника)

с адрес: гр.Нова Загора, ул.Пагриарх Евтимий №89
тел.:0457 6 21 97 , факс: 0457 6 21 98 , e-mail office@soriko.bg

ЕИК:119630779, Дан.№, Регистрация по ЗДДС: BG119630779

Разплащателна сметка:

IBAN сметка BG55BULN95611000132181

BIC код на банката BULN BGSF

Банка: АЛИАНЦ БАНК БЪЛГАРИЯ АД

Град/клон/офис: БЦ Стара Загора/Нова Загора

Адрес на банката: гр.София, бул. Кн. Мария Луиза №65

УВАЖАЕМИ ГОСПОЖИ И ГОСПОДА,

С настоящото Ви представяме нашата ценова оферта за участие в обявената от Вас открита процедура за възлагане на обществена поръчка с предмет: „Доставка на оборудване за “зелени” отпадъци по две обособени позиции: Обособена позиция 1: Доставка на контейнери за събиране на “зелени” отпадъци; Обособена позиция 2: Доставка на мобилно експлоатационно оборудване за транспортиране на “зелени” отпадъци”, с финансиране по проект "Изграждане на регионална система за управление на отпадъците в Регион Левски (Никопол), финансиран по Оперативна програма „Околна среда 2007-2013 г.”, Приоритетна ос 2 „Подобряване инфраструктурата за третиране на отпадъци”“.

Поемаме ангажимент да изпълним обекта на поръчката в съответствие с изискванията Ви, заложи в Техническите спецификации на настоящата поръчка.

За изпълнение предмета на процедурата в съответствие с условията на настоящата процедура, общата цена на нашата оферта възлиза на:

Процедура за обществена поръчка с предмет: „Доставка на оборудване за “зелени” отпадъци по две обособени позиции: Обособена позиция 1: Доставка на контейнери за събиране на “зелени” отпадъци; Обособена позиция 2: Доставка на мобилно експлоатационно оборудване за транспортиране на “зелени” отпадъци”, с финансиране по проект "Изграждане на регионална система за управление на отпадъците в Регион Левски (Никопол), финансиран по Оперативна програма „Околна среда 2007-2013 г.”, Приоритетна ос 2 „Подобряване инфраструктурата за третиране на отпадъци”“.

